

# Leica DISTO™ e Leica Lino PER QUALSIASI LAVORO



PART OF  
HEXAGON

- when it has to be right

**Leica**  
Geosystems

## Indice

Leica DISTO™	4 - 19
Leica Lino	20 - 25
Accessori	26 - 27
Dati tecnici	28 - 31





## **When it has to be right – prestazioni di misura eccellenti, risultato di un'esperienza decennale**

Da quasi duecento anni i professionisti di tutto il mondo si affidano a Leica Geosystems. Siamo orgogliosi della nostra storia e della nostra tecnologia svizzera che ha rivoluzionato il mondo della misura. Precisione, affidabilità, qualità e sostenibilità sono i valori fondamentali che contraddistinguono la nostra azienda.

Conosciamo bene le sfide e le esigenze di chi effettua quotidianamente misurazioni, sia che si tratti di rilevare misure a lunga distanza in pieno sole o di misurare la campata di una trave da punto a punto. Le nostre soluzioni innovative facilitano e semplificano il lavoro in varie applicazioni.

I nostri prodotti vengono realizzati in stabilimenti all'avanguardia dislocati in tutto il mondo. La tecnologia svizzera, unita a una realizzazione estremamente accurata, garantisce i massimi livelli di precisione e qualità.

# Una tecnologia unica

## La tecnologia Leica Geosystems

Grazie al continuo sviluppo e all'integrazione di nuove tecnologie i Leica DISTO™ sono in grado di offrire una gamma di funzioni particolarmente ampia. Dotati di numerose innovazioni, sono utilizzabili in modo flessibile e versatile in diverse applicazioni. I distanziometri Leica DISTO™ vengono apprezzati per la loro eccezionale precisione e affidabilità.

### Tecnologia da punto a punto (P2P)

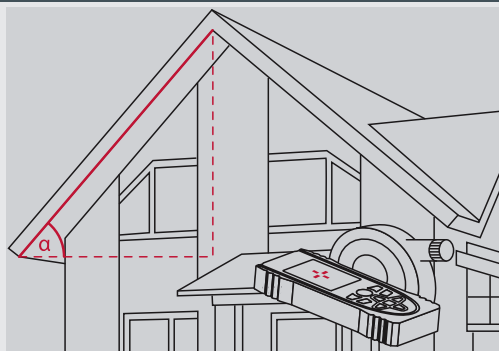

Questa tecnologia permette di misurare in modo rapido e semplice la distanza tra due punti qualsiasi, senza spostarsi dalla posizione in cui ci si trova. Questo grazie ai nuovi sensori installati nel Leica DST 360 e nella Smart Base del Leica DISTO™ S910 che utilizzano le informazioni sugli angoli.

### Mirino

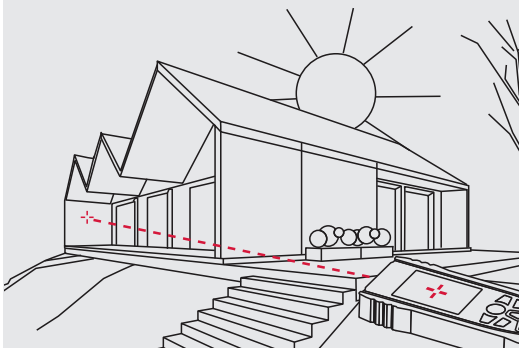

Il mirino digitale con l'ampio display a colori dotato di zoom 4x facilita il puntamento a lunga distanza. L'alta risoluzione ottimizza la nitidezza delle immagini consentendo di effettuare misure estremamente precise anche in pieno sole.

### ISO: qualità certificata – affidabilità garantita



La portata e la precisione di tutti i Leica DISTO™ sono testate secondo ISO 16331-1. Questo garantisce che raggiungano il livello di prestazioni previsto non solo in condizioni ottimali di laboratorio, ma soprattutto nell'utilizzo quotidiano in cantiere.

## Smart Room

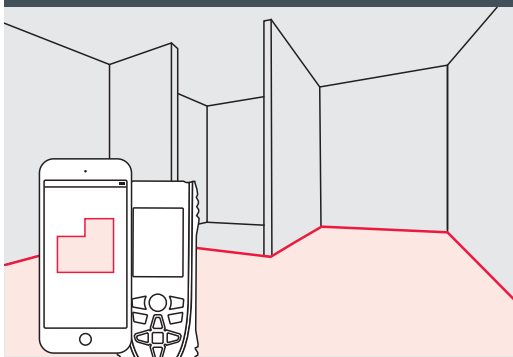

I Leica DISTO™ X3 e X4 abbinati all'applicazione DISTO™ Plan, garantiscono una maggior efficienza. Grazie a nuove tecnologie questi strumenti sono in grado di memorizzare contemporaneamente le distanze e l'angolo tra due delle misure rilevate. L'applicazione utilizza quindi le informazioni per generare planimetrie esatte nel tablet o nello smartphone.

## A prova di cantiere

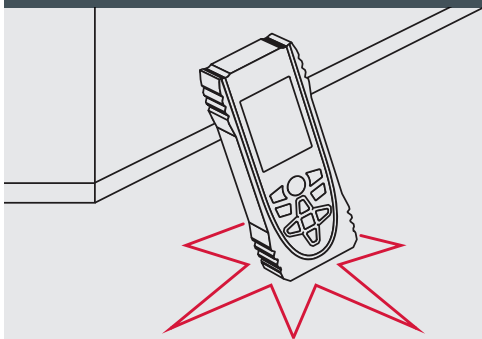

Tutti gli strumenti sono protetti dalla polvere e impermeabili all'acqua secondo la classe di protezione IP 54, presentano quindi caratteristiche ottimali per il lavoro quotidiano in cantiere. Leica DISTO™ X3, X4 e D510 raggiungono la classe IP 65 e sono la soluzione ideale per le condizioni più difficili in cantiere.

## Applicazioni compatibili con i Leica DISTO™

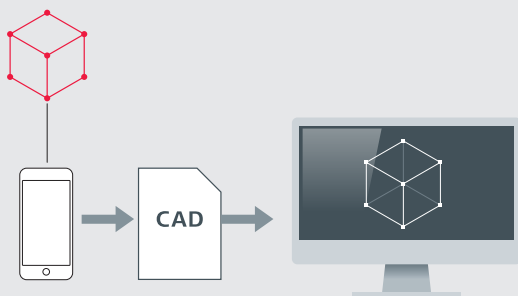

Sono disponibili molte altre applicazioni, ad esempio AutoCAD® Mobile, che consentono di sfruttare pienamente le potenzialità del Leica DISTO™. È così possibile tracciare planimetrie in tempo reale e condividere i dati con altre persone in formato dxf.

# La serie Leica DISTO™ in sintesi

## Quale strumento fa per me?



Funzioni		D1	D110
<b>Aspetti generali importanti</b>	Mirino digitale per le misure all'esterno		
	Portata max.	40m	60m
	Precisione	± 2 mm	± 1,5mm
	Funzione P2P		
	Custodia ultra resistente con classe IP 65 e prova di caduta da un'altezza di 2 m		
<b>Interfaccia per PC</b>	Interfacce	Bluetooth® Smart	Bluetooth® Smart
	Trasferimento dati in DISTO™ Plan e nelle app compatibili con DISTO™	●	●
	Trasferimento dati in qualsiasi software o app		
<b>Distanze</b>	Misura della distanza dallo strumento	●	●
	Misure dimensionali degli oggetti	●	●
	Misura indiretta della distanza superando gli ostacoli		
	Funzione P2P – distanza tra 2 punti		
<b>Superfici</b>	Forme rettangolari (lunghezza e larghezza)		●
	P2P – Misura intelligente di superfici con forme complesse		
	Misura su fotografia – facciate, pannelli verticali		
<b>Volume</b>	Forme rettangolari (lunghezza, larghezza, altezza)		
<b>Larghezze</b>	Con il teorema di Pitagora		
	Misura su fotografia – misura della larghezza		
	Funzione P2P		
<b>Altezze</b>	Funzioni intelligenti che eseguono i calcoli in base alla distanza e all'inclinazione		
	Profilo di altezza		
	Funzione P2P		
<b>Inclinazioni</b>	Inclinazioni		
	Funzioni intelligenti che eseguono i calcoli in base alla distanza e all'inclinazione		
	Funzione P2P		
<b>Diametro</b>	Misura su fotografia – diametro di oggetti		
<b>Posizionamento</b>	Misura continua – tracciamento	●	●
	Tracciamento		
	Messa a piombo, trasferimento di altezze		
	Proiezione di pattern predefiniti di dati dxf		
<b>Pianificazione</b>	P2P – acquisizione dei dati dxf nello strumento		
	Disegno e misura di piante e planimetrie	●**	●**
	P2P – acquisizione di punti per planimetrie e facciate		
	Smart Room – misura e disegno		
	Esportazione dei dati in formato pdf, jpg e dxf	●**	●**
	Misura e documentazione su fotografia	●**	●**
Scansione automatica di strutture			
<b>Modalità di utilizzo</b>	Touch screen		
	Tasti preferiti		
	Adattatore automatico		



D2	X3	X4	D510	D810 touch	S910	3D Disto
		●	●	●	●	●
100m	150m	150m	200m	250m	300m	50m
± 1,5 mm	± 1 mm	± 1 mm	± 1 mm	± 1 mm	± 1 mm	± 1 mm
	●*	●*			●	●
	●	●	IP 65			
Bluetooth® Smart	Bluetooth® Smart	Bluetooth® Smart	Bluetooth® Smart	Bluetooth® Smart	Bluetooth® Smart, WLAN	WLAN
●	●	●	●	●	●	
	●	●		●	●	
●	●	●	●	●	●	●
●	●	●	●	●	●	●
	●*	●*			●	●
●	●	●	●	●	●	●
	●*	●*		●	●	●
●	●	●	●	●	●	●
●	●	●	●	●	●	●
	●*	●*		●	●	●
	●	●	●	●	●	●
	●*	●*		●	●	●
	●	●	●	●	●	●
	●*	●*		●	●	●
●	●	●	●	●	●	●
●	●	●	●	●	●	●
						●
●**	●**	●**	●**	●**	●**	●
	●***	●***			●**	●
	●**	●**			●**	●
●**	●**	●**	●**	●**	●**	●
●**	●**	●**	●**	●**	●**	●
						●
	●	●	●	●	●	
●	●	●	●	●		

\* ) necessario Leica DST360      \*\* ) necessario DISTO™ Plan      \*\*\* ) necessario Leica DST360 e DISTO™ Plan



# Leica DISTO™

## La soluzione ideale per ogni esigenza



### DISTO™ D1

Misuratore laser professionale per tutti

#### Rapido e sicuro

Misurate le distanze da soli e in pochi secondi, semplicemente premendo un pulsante. Evitate incidenti lavorando in posizioni scomode e pericolose, ad es. per misurare un'altezza.

#### La massima precisione con un solo tasto

Grazie all'uso di una tecnologia laser di precisione il modello base Leica DISTO™ D1 fornisce sempre risultati di misura affidabili. È semplice e intuitivo da usare. Fidatevi solo dell'originale!

#### Una funzionalità più potente grazie a un'app

Il Leica DISTO™ D1 può essere collegato in modo rapido e semplice all'app Leica DISTO™ sketch. Documentare e trasmettere i risultati delle misure diventa ancora più facile.



### DISTO™ D110

Piccole dimensioni, grandi potenzialità

#### Piccolo e maneggevole

Grazie al suo design ergonomico il Leica DISTO™ 110 può essere impugnato e maneggiato con sicurezza ed estrema facilità. I tasti intuitivi consentono un facile e rapido utilizzo.

#### Bluetooth® Smart

La nuova app Leica DISTO™ sketch è il collegamento ideale tra il Leica DISTO™ D110 e lo smartphone o il tablet. Permette di realizzare piante e disegni precisi.

#### Sempre a portata di mano

La clip rimovibile è un accessorio intelligente che consente di agganciare facilmente il Leica DISTO™ D110. Può essere usata per fissare lo strumento ai pantaloni, alla camicia o alla giacca in modo da averlo sempre a portata di mano.



### DISTO™ D2

Un piccolo strumento per grandi distanze

#### Grandi distanze

L'innovativa X-Range Power Technology consente a questo piccolo strumento di effettuare misure a grandi distanze, fino a 100 m. Questa tecnologia garantisce inoltre prestazioni di massimo livello e quindi misure rapide e affidabili.

#### Funzioni utili

Questo strumento consente di richiamare le ultime 10 misure. Dispone inoltre di altre pratiche funzioni di facile utilizzo, tra cui la somma, la sottrazione, il calcolo delle superfici e dei volumi.

#### Trasmissione sicura dei dati

Grazie alla tecnologia Bluetooth® Smart integrata si possono trasferire le misure direttamente nello smartphone o nel tablet evitando errori di battitura e i costi che potrebbero derivarne. Per ottimizzare ulteriormente il lavoro è disponibile l'app intelligente gratuita Leica DISTO™ Plan.







# Leica DISTO™ X3

Progettato per condizioni estreme e difficili



La serie robusta Leica DISTO™ X combina una tecnologia di misura innovativa con un design a prova di cantiere e un'interfaccia utente molto semplice. Se utilizzata con il Leica DST 360, la serie X può trasformarsi in una potente stazione di rilevamento dati 3D.

## Robusto

I sensibili elementi di misura sono protetti da robusti componenti in gomma che rendono la serie Leica DISTO™ X3 particolarmente resistente. Questi strumenti vengono sottoposti a prove di caduta da 2 m di altezza.

## Classe di protezione IP 65

La custodia e la tastiera sono impermeabili all'acqua e alla polvere e possono essere facilmente lavate sotto l'acqua corrente.

## Sensore di inclinazione e Smart Room

La combinazione delle distanze e dell'inclinazione consente di determinare con la massima precisione le distanze orizzontali. I dati delle misure possono essere utilizzati anche per generare automaticamente planimetrie realistiche e in scala.

## Display ruotabile

Il display ruota automaticamente in base all'orientamento dello strumento, lo schermo è quindi facilmente leggibile da qualsiasi angolazione.



# Leica DISTO™ X4

Progettato per ambienti esterni molto luminosi



## Fotocamera con mirino

Il DISTO™ X4 è dotato di fotocamera con mirino che consente di puntare facilmente oggetti molto distanti in condizioni di forte luminosità. Anche se non si riesce a vedere il punto laser, l'oggetto puntato compare chiaramente sull'ampio display a colori che, grazie all'elevata risoluzione, visualizza immagini molto nitide. Si ottengono così misure estremamente precise a lunga distanza.



# Leica DST 360

Trasforma la serie X in uno strumento P2P

## Misura da punto a punto (P2P)

Il DST 360 è l'accessorio ideale dei Leica DISTO™ X3 e X4. Trasforma questi strumenti portatili in una vera e propria stazione in grado di misurare la distanza tra due punti qualsiasi. Utilizzato assieme all'applicazione Leica DISTO™ Plan consente di disegnare piante in scala che possono essere elaborate nei tool CAD.

## Struttura in metallo

Il Leica DST 360 è realizzato interamente in metallo, un materiale che garantisce una notevole robustezza e una precisione costante nel tempo.

## Puntamento preciso

Le manopole di regolazione micrometrica del Leica DST 360 consentono di mirare all'obiettivo in pochi secondi.

## Pronto per il cantiere

Il Leica DST 360 viene fornito con un treppiede TRI 120 compatto ma solido. Entrambi sono riposti in una valigetta robusta (IP 67) che può alloggiare anche il Leica DISTO™ X3 o X4. In questo modo tutta l'attrezzatura è riposta in sicurezza in un unico contenitore.

# Leica DISTO™ D510

## Puntamento preciso con il mirino



### Mirino

Le condizioni di luminosità negli ambienti esterni possono limitare la visibilità del laser. Il mirino digitale con zoom 4x risolve questo problema e consente di effettuare con grande facilità anche le misure più complesse in esterno.

### Sensore di inclinazione 360°

Questo sensore consente di rilevare le inclinazioni in modo rapido e semplice e di effettuare misure orizzontali, anche superando gli ostacoli. Garantisce così risultati di misura assolutamente affidabili.

### Misure intelligenti

La combinazione del sensore di inclinazione e del mirino permette di effettuare operazioni di misura indiretta davvero sorprendenti. In tal modo è possibile effettuare misurazioni anche dove non sono disponibili punti riflettenti, ad es. per rilevare l'altezza di un albero o l'altezza di una facciata di vetro riflettente, operazioni che non sarebbero possibili con i comuni distanziometri laser.

### Misura di profili di altezza

Il Leica DISTO™ D510 abbinato all'adattatore per treppiede FTA 360 facilita la misura dei dislivelli topografici e delle differenze di quota degli edifici. È sufficiente effettuare una misura iniziale e usarla come riferimento per le misure successive, senza bisogno di ricorrere ad altri strumenti.



# Leica DISTO™ D810 touch

## Misure su fotografia con zoom ottico



### Touch screen semplice

L'ampio touch screen consente un utilizzo veloce e intuitivo. Attraverso gesti semplici come lo scorrimento o l'ingrandimento/rimpicciolimento con due dita si accede alle funzioni in modo facile e rapido. Anche le misure possono essere avviate direttamente dal touch screen, evitando così di spostare inavvertitamente il Leica DISTO™ D810 touch mentre è in corso la misura.

### Misure su fotografia

Definire la larghezza, l'altezza, la superficie o persino il diametro di un oggetto non è mai stato così semplice. È sufficiente una sola misura con l'angolo corretto. Dopodiché basta allineare le due frecce del display con i punti di misura della fotografia perché compaia il valore richiesto. Il mirino 4x zoom e la fotocamera panoramica consentono di misurare facilmente oggetti di qualsiasi dimensione.

### Documentazione con fotografie

Grazie alla funzione fotocamera del Leica DISTO™ D810 touch è possibile scattare fotografie e screenshot a scopo di documentazione e caricarli in un PC attraverso la porta USB. In questo modo non si perde alcuna informazione sui punti target misurati.

### Massima precisione

Il Leica DISTO™ D810 touch offre svariate funzioni di misura indiretta. Lo speciale sensore di inclinazione consente di ottenere risultati della massima precisione. Un'esattezza ancora maggiore può essere ottenuta utilizzando l'adattatore per treppiede Leica FTA360 con vite micrometrica che garantisce un puntamento estremamente preciso.

### Trasferimento flessibile dei dati

Impostando il Leica DISTO™ D810 touch in modalità tastiera e collegandolo a un PC è possibile trasferire i dati di misura come da una tastiera reale. Questa opzione assicura la massima flessibilità.

# Leica DISTO™ S910 + FTA 360-S

## Misura degli ambienti con la tecnologia P2P



### Misura degli ambienti

Con la sua tecnologia P2P il Leica DISTO™ S910 ha rivoluzionato la misura con i distanziometri laser portatili. Grazie alla Smart Base integrata si possono misurare le distanze (ad es. le larghezze tra punti qualsiasi, anche non accessibili) senza spostarsi. La Smart Base abbinata al sensore di inclinazione integrato apre possibilità completamente nuove, facendo del Leica DISTO™ S910 il distanziometro laser in assoluto più versatile.

### Acquisizione dei dati di misura in formato CAD

Questa funzione è una vera esclusiva mondiale. Il Leica DISTO™ S910 consente di acquisire i punti di misura in un file DXF sotto forma di planimetria, prospetto o perfino dati 3D e in seguito di scaricare i file nel PC dell'ufficio attraverso un collegamento USB. Per garantire una documentazione completa e sicura il Leica DISTO™ S910 salva inoltre tutte le fotografie che mostrano fino a che punto sono state effettuate le misure. Questo consente una maggiore facilità e precisione quando si disegnano le piante o si effettua il controllo qualità degli oggetti.

### Trasmissione in tempo reale delle coordinate dei punti

Attraverso l'interfaccia WLAN si possono trasmettere i dati direttamente sul posto a un computer portatile e modificarli in un software a scelta. Stabilire la connessione è facile, come per un normale hotspot. Si può così trasferire un numero indefinito di punti di misura, con o senza fotografie, e realizzare o controllare la documentazione in tempo reale. Il software gratuito Leica DISTO™ transfer con plugin consente inoltre di trasferire i risultati in AutoCAD® e BricsCAD®.

### Portata di 300 m grazie alla X-Range Power Technology

Con la sua innovativa X-Range Power Technology il Leica DISTO™ S910 rappresenta la tecnica di misura del futuro. È in grado di misurare distanze fino a 300 m e di eseguire misure rapide e affidabili anche in pieno sole o con oggetti poco riflettenti. La portata e la precisione sono state testate secondo ISO 16331-1, per questo il Leica DISTO™ S910 è sempre all'altezza delle promesse.

# Leica 3D Disto

## Cattura il mondo in 3D



### La versatilità incontra l'efficienza

Il Leica 3D Disto è uno strumento di misura robusto e preciso in grado di rilevare facilmente la posizione e l'altezza di un bersaglio. La fotocamera integrata determina la posizione di ciascun punto scelto basandosi su una combinazione estremamente precisa delle distanze e degli angoli. I punti vengono quindi acquisiti dal 3D Disto. Questo strumento consente di misurare e memorizzare distanze, superfici, gradienti e angoli anche quando i punti di misura sono difficilmente accessibili. Dimenticare le misure o trascriverle in modo errato è un problema che appartiene ormai al passato.

### Scansione di ambienti

È possibile misurare ambienti, pareti, finestre, strutture di collegamento o persino scale da un'unica posizione, in modalità sia manuale che completamente automatica.

### Proiezione su qualsiasi superficie

Il Leica 3D Disto può proiettare i singoli punti del progetto su qualsiasi superficie, ad esempio una griglia sul soffitto o un disegno sul pavimento o una parete.

### Kit strumenti

Il kit strumenti del Leica 3D Disto comprende molte funzioni supplementari che consentono, ad esempio, di eseguire la messa a piombo, definire i punti di riferimento per il livello o trasferire con precisione offset o posizioni.



# Leica DISTO™ Plan

## Documenta e visualizza le tue misure

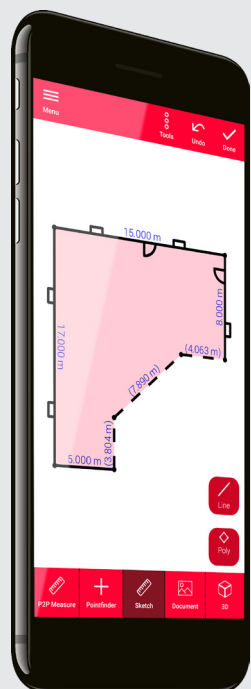

Leica DST 360

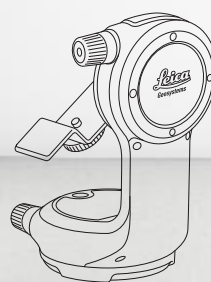

Leica DISTO™ Plan

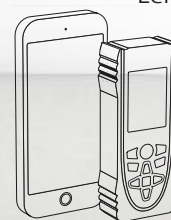

L'app Leica DISTO™ Plan consente di documentare e visualizzare le misure, due operazioni fondamentali che facilitano la pianificazione delle fasi successive del progetto.

### Sketch Plan – Realizzazione di disegni in scala

Tracciate con le dita un disegno sullo smartphone o sul tablet, rilevate le misure corrispondenti e assegnatele alle linee del disegno. La funzione 'scala automatica' dell'app adatta automaticamente la lunghezza delle linee e realizza un progetto in scala che rappresenta le superfici e le circonferenze. Realizzare una planimetria modificabile in CAD non è mai stato così facile.

### Smart Room – Progettazione durante la misura

Un nuovo sensore integrato nei Leica DISTO™ X3 e X4 consente di creare planimetrie precise semplicemente rilevando le misure di una stanza in senso orario o antiorario. Una volta rilevate le misure l'applicazione

genera automaticamente la pianta. Questa funzione è possibile grazie alla memorizzazione simultanea delle singole misure e dell'angolo fra due di esse.

### Measure Plan – Creazione di piante as-built per CAD

L'app Leica DISTO™ supporta la tecnologia P2P che consente di creare planimetrie dettagliate o disegni di pareti completi di porte e finestre. Dopo aver realizzato la pianta la si può esportare come file dxf o dwg nella soluzione CAD preferita.

### Sketch on Photo - Quota gli oggetti nelle fotografie

La tecnologia Leica DISTO™ Bluetooth® Smart consente di assegnare le distanze misurate agli elementi corrispondenti di una fotografia scattata con il tablet o lo smartphone. In questo modo si possono documentare facilmente i risultati delle misure ed elaborarli in seguito in ufficio.

# Il mondo delle app di misurazione

## Il tuo accesso ai pacchetti software



### Leica DISTO™ transfer

Il software Leica DISTO™ transfer consente di trasferire i dati delle misure in AutoCAD® o BricsCAD® direttamente dal luogo in cui si sta lavorando. Si può così cominciare a lavorare subito in CAD e continuare a documentare i dati di misura.

[www.disto.com](http://www.disto.com)

### App per Leica DISTO™

Gli strumenti Leica DISTO™ sono supportati da molte app scaricabili da App Store o Google Play. Date un'occhiata alle applicazioni disponibili per scoprire tutte le possibilità del vostro DISTO™.



# Come raggiungere sempre i propri obiettivi

**Misura di superfici e volumi**

$m^2$   
 $m^3$

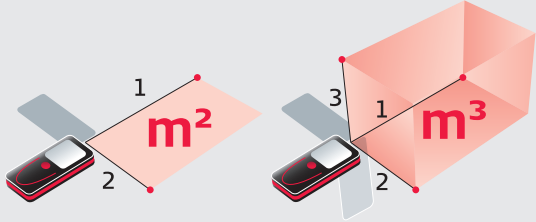

**Misura di oggetti inclinati**

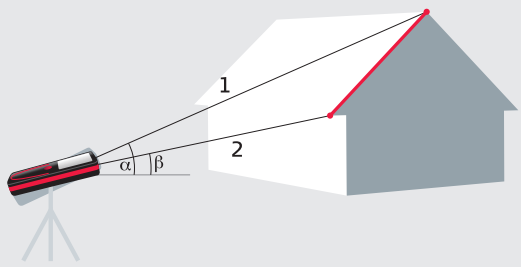

**Funzione stanze**

$m^2$   
 $m^2$

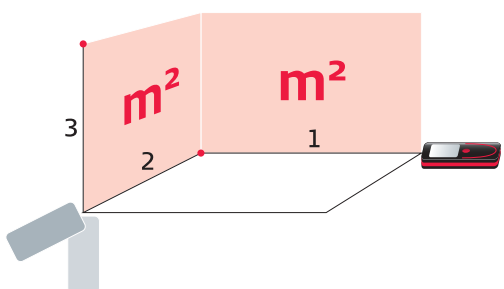

**Misura di altezze e profili**

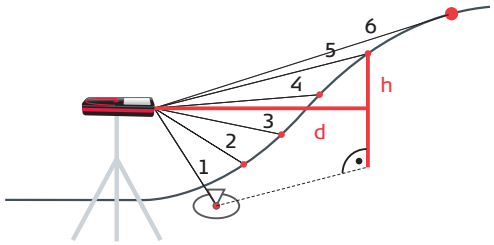

**Smart Horizontal Mode**

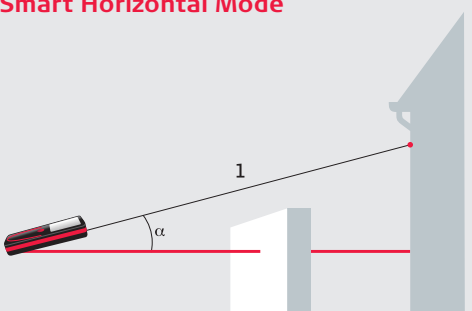

**Funzioni Pitagora**

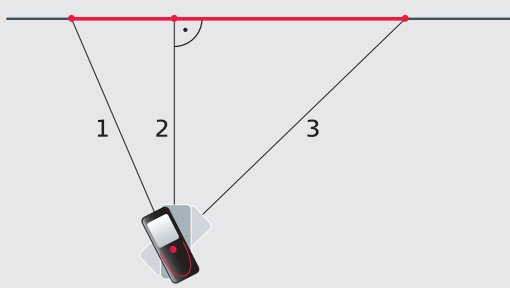

**Tracciamento altezza**

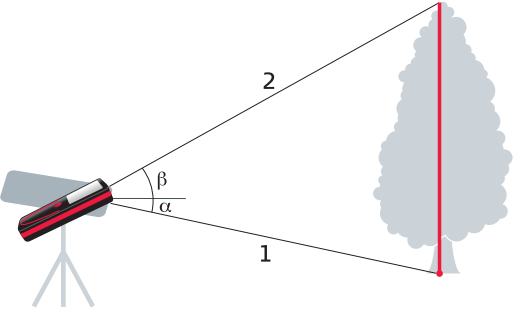

**Funzione di tracciamento**

$a$   $a$   
 $a$   $b$

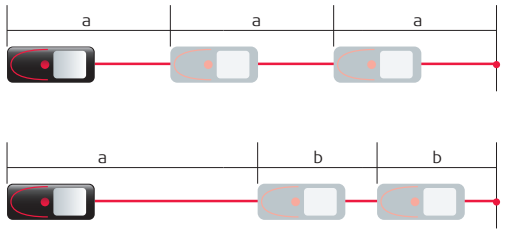

**Misura di larghezze, altezze e superfici**

**Misura da punto a punto**

**Misura del diametro**

**Misura intelligente delle superfici**

**Funzione fotografia con fotocamera panoramica**

**.dxf** **Acquisizione dei dati in formato DXF**

**Screenshot**

**Trasferimento dei dati dei punti**

# Leica Lino

Prestazioni eccezionali e adattatori versatili per le applicazioni del settore edile

I nostri strumenti Leica Lino sono stati progettati per i professionisti con lo stesso obiettivo di tutti i nostri prodotti Leica Geosystems: semplificare il lavoro e migliorare i risultati garantendo qualità e prestazioni eccezionali e accessori ottimizzati. Perché solo strumenti della massima qualità possono garantire un lavoro perfetto.



# Una tecnologia unica

## La tecnologia Leica Geosystems

### Visibilità eccezionale



Tutti i prodotti Leica Lino sono frutto di una ricerca e un'esperienza decennale nel campo dell'ottica e dell'elettronica. È grazie a questo che i nostri laser con raggio rosso e verde garantiscono una visibilità eccezionale e la massima precisione.

### Li-ion



Il Leica Lino è dotato di batteria Li-Ion che assicura la continuità del lavoro. Ogni ricarica ha una durata di 24 ore.

### Adattatori magnetici



Gli strumenti Leica Lino sono facilmente collegabili agli adattatori ad alta precisione attraverso potenti magneti, che consentono di svolgere il lavoro in modo più rapido e preciso.

### Robustezza



Gli strumenti Leica Lino sono realizzati con materiali di alta qualità che li rendono perfettamente adatti all'uso in cantiere. Ogni strumento è testato secondo gli standard di qualità di Leica Geosystems.



# La serie Leica Lino in sintesi

## Quale strumento laser fa per me?



Funzioni		L2	L2G	L2P5	L2P5G	L4P1	P5	ML180
<b>Aspetti generali importanti</b>	Maggiore visibilità di punti e linee grazie al raggio laser verde		●		●			
	Area di lavoro max. consigliata	25 m	35 m	25 m	35 m	15 m	30 m	20 m
	Precisione di livellamento	± 0,2 mm/m	± 0,2 mm/m	± 0,2 mm/m	± 0,2 mm/m	± 0,2 mm/m	± 0,2 mm/m	± 0,07 mm/m
<b>Orizzontale</b>	Allineamento	●	●	●	●	●	(●)	●
	Trasferimento delle altezze	●	●	●	●	●	(●)	●
	Regolazione di precisione, ad es. per i controsoffitti	*	*	*	*			
<b>Verticale</b>	Allineamento	●	●	●	●	●	(●)	●
	Regolazione di precisione manuale					●		●
	Regolazione di precisione motorizzata (XCR catch)							●
<b>Messa a piombo</b>	Trasferimento di punti dal pavimento al soffitto			●	●	(●)	●	(●)
<b>Inclinazioni</b>	Blocco del laser per l'allineamento delle inclinazioni	●	●	●	●	●		
<b>Tracciamento</b>	Angoli retti			●	●	●	●	●
<b>Modalità di utilizzo</b>	Elevata autonomia grazie alla batteria Li-ion	●**	●	●	●	●	●**	
	Utilizzo durante la ricarica	●**	●	●	●	●	●**	●
	Utilizzo alternativo con batterie alcaline	●	●	●	●	●	●	●
	Telecomando							●
	Facile montaggio sull'adattatore con magneti	●	●	●	●		●	
	Ampliamento della portata con il ricevitore	●	●	●	●	●		●

\*) È necessario l'accessorio UAL 130    \*\*) È necessario l'accessorio Li-Ion

### Leica Lino ML180

Tracciamenti eseguibili da un solo operatore con auto-allineamento

La funzione Smart Targeting permette di eseguire le operazioni di tracciamento da soli con la massima efficienza. Vi basta premere un tasto per allineare automaticamente la linea laser al ricevitore XCR Catch. Il sistema di autolivellamento elettronico di precisione consente di fare tracciamenti accurati a lunga distanza, fino a 100 m, evitando errori di misura che potrebbero comportare costi notevoli.





# Leica Lino L4P1

## Potente e versatile per tutte le applicazioni negli ambienti interni

Il Leica Lino L4P1 è il più versatile della sua gamma. Grazie alla proiezione di più linee è la soluzione perfetta per le più svariate applicazioni. Se installato sull'apposito basamento può ruotare di 360° ed effettuare con facilità e senza sforzo tracciamenti di 90° in tutta la stanza.

### **Li-ion: 24 ore di autonomia con una singola ricarica**

Alimentazione innovativa agli ioni di litio: le batterie Li-Ion a lunga durata consentono di lavorare in autonomia per 24 ore. Sono ricaricabili ed economicamente più vantaggiose rispetto alle normali batterie alcaline.

### **Smart Power: le batterie Li-Ion sono sostituibili con le batterie alcaline**

"Sempre pronte all'uso" —Se ci si dimentica di ricaricare le batterie Li-Ion le si può facilmente sostituire con normali batterie alcaline.

### **Base di rotazione a 360° per tracciamenti veloci**

Il Lino L4P1 è in grado di fare tracciamenti veloci di intere stanze. Ruota di 360° attorno a un punto selezionato e la sua opzione di regolazione di precisione consente un puntamento rapido della linea laser verticale.



# Laser a punti e linee Leica Lino

## Una serie di laser che convince su tutta la linea, un punto dopo l'altro

### Li-ion

L'innovativa alimentazione Li-Ion garantisce molte ore di autonomia. Non è necessario interrompere il lavoro per ricaricare le batterie o sostituirle con le batterie alcaline.

### Tripla modalità di alimentazione

Il laser può funzionare sia con le batterie di tipo Li-Ion o alcaline che con l'alimentazione di rete. Questo sistema intelligente con tripla modalità di alimentazione consente di lavorare senza interruzioni.

### Adattatori intelligenti

Gli adattatori rotanti intelligenti consentono di posizionare rapidamente lo strumento con la massima precisione. Possono essere installati su angoli e profili e agganciati a tubature, binari e barre.

### Autolivellamento

Il Leica Lino può riposizionarsi automaticamente quando è leggermente fuori livello (fino a  $\pm 4^\circ$ ). Se l'inclinazione è superiore o inferiore a  $\pm 4^\circ$  lo strumento attiva un segnale visivo che evita gli errori. È quindi facile e veloce da installare per proiettare linee o punti.

### Grande lente di vetro

Ha un angolo di proiezione ottimale che garantisce un'eccezionale visibilità e lunghezza delle linee laser e livellamenti e allineamenti perfetti a lunga distanza.

### Design robusto

Tutti i Leica Lino sono protetti dalla polvere e dagli spruzzi d'acqua. Questo li rende particolarmente robusti e adatti alle condizioni del cantiere.

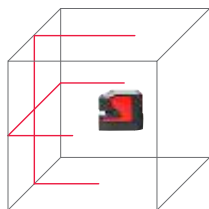

### Lino L2

#### Potete sempre contare su linee nette e precise

Sono finiti i tempi in cui si perdeva tempo a disegnare linee. Il Leica Lino L2 proietta le linee in modo preciso, rapido e semplice mentre l'operatore può continuare a concentrarsi sul proprio lavoro. La maggiore potenza del laser migliora la visibilità delle linee e rende il lavoro più efficiente negli interni.

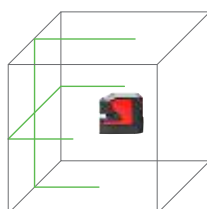

### Lino L2G

#### Un nuovo livello di visibilità

Il laser a linee incrociate Leica Lino L2G proietta linee molto visibili con angoli corretti tra una l'altra. L'avanzata tecnologia a laser verde migliora ulteriormente la visibilità delle linee. Le linee di riferimento si vedono ancora più facilmente, anche in condizioni di luminosità estreme o a lunga distanza.

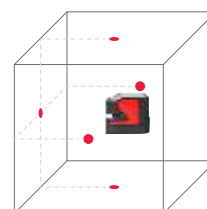

### Lino P5

#### Dritti al punto!

Il filo a piombo, la corda per tracciare e la livella sono ormai un ricordo del passato! Il laser a punti Leica Lino P5 è pratico e semplice da usare. Un unico tasto consente di eseguire tutte le applicazioni. Grazie alla sua capacità di trasferire i punti desiderati con rapidità e precisione è una soluzione efficiente per tutti i lavori di messa a piombo e di allineamento.

### Adattatore magnetico

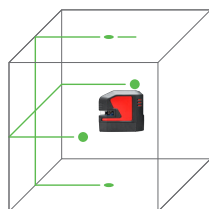
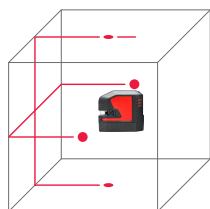

### Lino L2P5

#### Punti e linee in un unico strumento

Il Leica Lino L2P5 riunisce in un unico apparecchio tutti i vantaggi dei laser a punti e linee. Le linee ortogonali del laser sono una guida eccezionale durante le operazioni di livellamento e i suoi cinque punti laser consentono di mettere a piombo, tracciare e trasferire i punti misurati. Grazie alle rinomate ottiche Leica lo strumento è in grado di proiettare linee molto lunghe e luminose, ampliando notevolmente l'area di lavoro.

### Lino L2P5G

#### Multifunzionalità e massima visibilità

Il Leica Lino L2P5G proietta linee e punti laser verdi che hanno una migliore visibilità negli ambienti molto luminosi e nelle stanze di grandi dimensioni. La luce verde è infatti più riconoscibile all'occhio umano rispetto a quella rossa. L'impiego della tecnologia con batterie Li-Ion migliora ulteriormente la durata di utilizzo dello strumento, che può essere usato per due giorni di lavoro senza ricaricare la batteria.

# Leica DISTO™ e Lino

## Accessori originali

### Treppiedi >

Leica TRI 70 ●●



Treppiede compatto e maneggevole per l'uso quotidiano, con facile regolazione di precisione e livella. Gambe allungabili da 0,40 m a 1,15 m. Art. n° 794 963

Leica TRI 100 ●●



Treppiede di qualità con livella e facile regolazione di precisione. Gambe allungabili da 0,70 m a 1,74 m. Art. n° 757 938

Leica TRI 120 ●



I fermi delle gambe rendono questo treppiede ancora più stabile. Le gambe pieghevoli a 180° lo rendono estremamente compatto. È ideale per qualsiasi adattatore per treppiede per tutti i modelli Leica DISTO™. Art. n° 848 788

Leica TRI 200 ●



Treppiede in alluminio molto stabile ma leggero con vite di fissaggio da ¼", livella e aggancio rapido per una facile installazione. Gambe allungabili da 0,75 m a 1,15 m. Ideale con gli adattatori Leica FTA 360 o FTA 360-S. Art. n° 828 426

Leica CET 103 ●



Treppiede ad elevazione in alluminio, multifunzione, professionale con vite di bloccaggio da 5/8", cinghia di trasporto, morsetti rapidi e bolla, altezza di lavoro di 0,84 m -2,46 m, con scala in mm, piedini in gomma sostituibili. Art. n° 768 033

Asta a morsetto ●  
Leica CLR 290



Con supporto di fissaggio universale per i laser a linea e i laser rotanti. Allungabile fino a 2,90 m. L'asta può essere fissata tra il pavimento e il soffitto in modo da poter posizionare il laser a diverse altezze. Art. n° 761 762

### Adattatori per DISTO™ >

Leica DST 360 ●



Questo adattatore intelligente trasforma il Leica DISTO™ X3 e X4 in una stazione DISTO™. Consente di impiegare questi strumenti per eseguire misure P2P o di abbinarli all'app Leica DISTO™ Plan per disporre di un tool di progettazione completo. Art. n° 848783

Leica FTA 360-S ●



Adattatore stabile con regolazione micrometrica per un puntamento pratico e preciso. Facilita il puntamento soprattutto a lunga distanza e garantisce deviazioni minime nelle misure indirette. Adatto all'uso con i treppiedi Leica TRI 70, TRI 100, TRI 120 e TRI 200. Art. n° 828414 per Leica DISTO™ S910 Art. n° 799301 per Leica DISTO™ D510 e D810 touch

Leica FTA 360 ●



### Adattatore per Lino >

Leica UAL 130 ●



Questo adattatore universale consente di collegare i Leica Lino e regolarne l'altezza di 130 mm in modo facile e preciso. È adatto all'uso con i nuovi Leica Lino L2, L2G, L2P5, L2P5G e P5. Art. n° 866 131

### Piastra segnale >

Kit per Leica TPD 100 ●



Piastra segnale per un migliore puntamento con il mirino digitale a lunga distanza. Il kit, che comprende palina e bolla, consente di effettuare misure su punti di riferimento e operazioni di tracciamento di base con un Leica DISTO™. Art. n° 6012352

Leica GZM 3 ●



Questa nuova piastra segnale è l'accessorio ideale per mascherine, piani di lavoro, ecc. — ovunque ci sia bisogno di rilevare dei profili. Consente di misurare con estrema precisione spigoli, curve, tracciamenti e angoli da una posizione qualsiasi. Art. n° 820 943



Leica GZM 27 ●

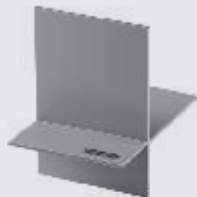

Piastra segnale per il fissaggio su angoli e spigoli. Dimensioni: 147 x 98 mm. Art. n° 723 774

Leica GZM 26 ●



Per misure su superfici poco riflettenti. Utilizzabile su entrambi i lati – lato grigio per brevi distanze, lato marrone per distanze maggiori. Dimensioni: 210 x 297 mm. Art. n° 723 385

Leica GZM 30 ●



Piastra segnale adesiva per operazioni di tracciamento sul terreno. Dimensioni: 274 x 197 mm. Art. n° 766 560

Piastra segnale Leica ● per laser con linea verde



Per visualizzare le linee laser verdi negli spazi aperti. Con scala graduata, magneti e supporto pieghevole per un facile posizionamento. Dimensioni: 150 x 74 mm. Art. n° 823 195

Piastra segnale Leica ● per laser con linea rossa



Per visualizzare le linee laser rosse negli spazi aperti. Con scala graduata, magneti e supporto pieghevole per un facile posizionamento. Dimensioni: 150 x 74 mm. Art. n° 758 831

Ricevitore >

Leica RGR 200 ●



Un ricevitore laser che fa per tutti! Custodia robusta IP 65 con display sul lato anteriore e posteriore, completo di magneti per l'aggancio al soffitto. Rileva i raggi laser rossi e verdi fino a una distanza di 80 m. Adatto a Leica Lino L2, L2G, L2P5, L2P5G e L4P1. Art. n° 866 090

Leica RVL 80 ●



Rileva la linea laser rossa fino a una distanza di 80 m. Adatto a Leica Lino L2, L2P5 e L4P1. Art. n° 838 757

Occhiali >

Occhiali per laser Leica GLB 30 3 in 1 ● ●



Per migliorare la visibilità del punto laser all'aperto. Con 3 diversi tipi di lenti: per laser, protettive e da sole. Art. n° 780 117

Leica GLB 10R/GLB 10G ● ●



Occhiali rossi e verdi per una migliore visibilità delle linee e dei punti laser negli ambienti luminosi e all'aperto fino a una distanza di 15 m. Art. n° 834 534 (per laser rosso) Art. n° 772 796 (per laser verde)

Caricabatterie >

POWERLINE 4 LIGHT ● ●



Per caricare 4 batterie di tipo AA o AAA; dotato di 4 adattatori per l'utilizzo in tutti i paesi del mondo. Sono comprese 4 batterie ricaricabili di tipo AA / 2300 mAh. Art. n° 806 679

Caricabatterie rapido universale UC20 ● ●



Per caricare 2 batterie di tipo AAA; dotato di 4 adattatori per l'utilizzo in tutti i paesi del mondo. Sono comprese 2 batterie ricaricabili di tipo Micro AAA NiMH / 800 mAh. Art. n° 788 956

Caricabatterie per automobili con mini USB ●



Utilizzabile per caricare il Leica DISTO™ attraverso l'interfaccia USB; di dimensioni ridottissime, a scomparsa; uscita: 5V/1 amp. Art. n° 806 566

# Dati tecnici

Dati tecnici	D1	D110	D2	X3	X4
Art. n°	843418	808088	837031	850833	855107
Pacchetto art. n°					
Precisione tipica di misura della distanza	± 2,0 mm	± 1,5 mm	± 1,5 mm	± 1,0 mm	± 1,0 mm
Portata	0,2 ... 40 m	0,2 ... 60 m	0,05 ... 100 m	0,05 ... 150 m	0,05 ... 150 m
Unità di misura	m, ft, in	m, ft, in	m, ft, in	m, ft, in	m, ft, in
Tecnologia Power Range X	●	●	●	●	●
Distanza in m Ø del punto laser in mm	10 m 6 mm	10, 50 m 6, 30 mm"	10, 50, 100 m 6, 30, 60 mm	10, 50, 100 m 6, 30, 60 mm	10, 50, 100 m 6, 30, 60 mm
Sensore di inclinazione				●	●
Precisione del sensore di inclinazione rispetto al raggio laser				± 0,2°	± 0,2°
Precisione del sensore di inclinazione rispetto alla custodia				± 0,2°	± 0,2°
Unità nel sensore di inclinazione				0,0°, 0,00 %	0,0°, 0,00 %
Campo di misura della Smart Base Orizzontale Verticale				360°* -64° ... > 90°*	360°* -64° ... > 90°*
Distanza in m Tolleranza tipica della funzione P2P				2, 5, 10 m* ± 2, 5, 10 mm*	2, 5, 10 m* ± 2, 5, 10 mm*
Intervallo di livellamento				± 5° *	± 5° *
Mirino con zoom					4 x
Fotocamera panoramica aggiuntiva					
Formato dei file fotografici					
Memoria per le fotografie					
Formato dati CAD nello strumento					
Memoria per i file CAD nello strumento					
Memoria per le ultime misure			10	20	20
Illuminazione del display	●	●	●	●	●
Software gratuito per Windows	●	●	●	●	●
App gratuita per iOS e Android	●	●	●	●	●
Supporto della funzione Smart Room				●	●
Interfaccia dati generale	Bluetooth® Smart	Bluetooth® Smart	Bluetooth® Smart	Bluetooth® Smart	Bluetooth® Smart
Interfaccia dati per dati dei punti 3D				Bluetooth® Smart*	Bluetooth® Smart*
Misure per ogni kit di batterie	fino a 10.000**	fino a 10.000**	fino a 10.000**	fino a 4.000**	fino a 4.000**
Durata delle batterie	fino a 20 h**	fino a 20 h**	fino a 20 h**	fino a 8 h**	fino a 8 h**
Adattatore multifunzione			●	●	●
Rilevamento automatico del riferimento per l'adattatore			●	●	●
Attacco del treppiede				1/4"	1/4"
Batterie	tipo AAA 2 x 1,5 V	tipo AAA 2 x 1,5 V	tipo AAA 2 x 1,5 V	tipo AA 2 x 1,5 V	tipo AA 2 x 1,5 V
Tempo di ricarica					
Classe di protezione	IP 54	IP 54	IP 54	IP 65	IP 65
Sottoposto a prova di caduta da 2 m				●	●
Dimensioni	115 x 43,5 x 23,5 mm	120 x 37 x 23 mm	116 x 44 x 26 mm	132 x 56 x 29 mm	132 x 56 x 29 mm
Peso con le batterie	87 g	92 g	100 g	184 g	188 g

Per tutti i dispositivi



Classe laser 2 secondo IEC 60825-1

D510	D810 touch	S910	3D DISTO™
792290	792297	805080	836546
823199 (incl. FTA 360 + TRI 70)	806648 (incl. FTA 360 + TRI 70)	806677 (incl. FTA 360-S + TRI 70)	
± 1,0 mm	± 1,0 mm	± 1,0 mm	
0,05 ... 200 m	0,05 ... 250 m	0,05 ... 300 m	0,5 ... 50 m
m, ft, in	m, ft, in	m, ft, in	m, ft, in
●	●	●	●
10, 50, 100 m 6, 30, 60 mm	10, 50, 100 m 6, 30, 60 mm	10, 50, 100 m 6, 30, 60 mm	10, 30 m 7×7 mm, 9×15 mm
●	●	●	
± 0,2°	-0,1°/+ 0,2°	-0,1°/+ 0,2°	
± 0,2°	± 0,1°	± 0,1°	
0,0°, 0,00 % mm/m, in/ft	0,0°, 0,00 % mm/m, in/ft	0,0°, 0,00 % mm/m, in/ft	
		360° -40° ... 80°	360° -80° ... > 90°
		2, 5, 10 m ± 2, 5, 10 mm	10, 30, 50 m ± 1, 2, 4 mm
		± 5°	± 3°
4 ×	4 ×	4 ×	8 ×
	●	●	
	.jpg	.jpg	.jpg
	80	80	Tablet
		.dxf	.dxf, .dwg
		20 file x 30 punti	Tablet
30	30	50	
●	●	●	●
●	●	●	Software incluso
●	●	●	
Bluetooth® Smart	Bluetooth® Smart	Bluetooth® Smart	WLAN
		WLAN	WLAN
fino a 5.000**	fino a 4.000**	fino a 4.000**	
fino a 10 h**	fino a 8 h**	fino a 8 h**	fino a 8 h
●	●	pin	
●	●		
1/4"	1/4"	1/4"	5/8"
tipo AA 2 x 1,5 V	Li-Ion ricaricabili	Li-Ion ricaricabili	Li-Ion ricaricabili
	4 h	4 h	7 h
IP 65	IP 54	IP 54	IP 54
143 × 58 × 29 mm	164 × 61 × 31 mm	164 × 61 × 32 mm	Ø 187 × 215,5 mm
198 g	238 g	290 g	2,8 kg

\*) Valido per l'uso con Leica DST 360  
 \*\*) Ridotto se utilizzato con Bluetooth®, WLAN o Leica DST 360

## Leica DISTO™ Pro-Pack



Leica DISTO™ S910 Pro-Pack

Art. n° 806677



Leica DISTO™ D810 Pro-Pack

Art. n° 806648



Leica DISTO™ D510 Pro-Pack

Art. n° 823199



# Dati tecnici

Dati tecnici	L2		L2G	L2P5	L2P5G	L4P1	P5	ML90	ML180
Art. n°	848435	864413	864420	864431	864435	834838	864427	784437	784438
Portata*	25 m		35 m	25 m	35 m	15 m	30 m	20 m	20 m
Area con ricevitore laser*	80 m		80 m	80 m	80 m	80 m		100 m	100 m
Puntamento intelligente									●
Precisione di livellamento	± 0,2 mm/m		± 0,2 mm/m	± 0,2 mm/m	± 0,2 mm/m	± 0,2 mm/m	± 0,2 mm/m	± 0,07 mm/m	± 0,07 mm/m
Campo di autolivellamento	± 4°		± 4°	± 4°	± 4°	± 3°	± 4°	± 5°	± 5°
Numero di punti laser				4	4	1	5	1	1
Numero di linee laser	2		2	2	2	4		3	4
Direzione del raggio	verticale, orizzontale		verticale, orizzontale	verticale, orizzontale, in alto, in basso, a destra, a sinistra	verticale, orizzontale, in alto, in basso, a destra, a sinistra	3 verticale, 1 orizzontale, 1 messa a piombo in basso	in alto, in basso, in avanti, a destra, a sinistra	verticale in avanti + a destra, orizzontale, messa a piombo in basso	verticale in avanti + a destra, + a sinistra, orizzontale, messa a piombo in basso
Precisione del punto				± 0,2 mm/m	± 0,2 mm/m	± 0,2 mm/m	± 0,2 mm/m	± 0,1 mm/m	± 0,1 mm/m
Precisione della linea orizzontale	± 0,3 mm/m		± 0,3 mm/m	± 0,3 mm/m	± 0,3 mm/m	± 0,2 mm/m		± 0,07 mm/m	± 0,07 mm/m
Precisione della linea verticale	± 0,3 mm/m		± 0,3 mm/m	± 0,3 mm/m	± 0,3 mm/m	± 0,2 mm/m		± 0,07 mm/m	± 0,07 mm/m
Tipo di laser	635 nm/classe 2		525 nm/classe 2	635 nm/classe 2	525 nm/classe 2	635 nm/classe 2	635 nm/classe 2	635 nm/classe 2	635 nm/classe 2
Tipo di batteria	AA 3 x 1,5 V	Li-Ion ricaricabile (o AA 3 x 1,5 V)	Li-Ion ricaricabile (o AA 3 x 1,5 V)	Li-Ion ricaricabile (o AA 3 x 1,5 V)	Li-Ion ricaricabile (o AA 3 x 1,5 V)	Li-Ion ricaricabile (o AA 4 x 1,5 V)	AA 3 x 1,5 V	NiMH ricaricabile (o D 2 x 1,5V)	NiMH ricaricabile (o D 2 x 1,5V)
Tempo di funzionamento **	fino a 13 h (AA)	fino a 44 h (Li-Ion)	fino a 28 h (Li-Ion)	fino a 44 h (Li-Ion)	fino a 28 h (Li-Ion)	fino a 24 h (Li-Ion)	fino a 37 h (AA)	fino a 15 h (NiMH)	fino a 12 h (NiMH)
Classe di protezione	IP 54		IP 54	IP 54	IP 54	IP 54	IP 54	IP 54	IP 54
Dimensioni	110 x 60 x 100 mm	110 x 60 x 100 mm	110 x 60 x 100 mm	110 x 60 x 100 mm	110 x 60 x 100 mm	147 x 147 x 181 mm	110 x 60 x 100 mm	250 x 159 x 230 mm	250 x 159 x 230 mm
Peso con le batterie	500 g	530 g	530 g	530 g	530 g	1173 g	495 g	2200 g	2200 g
Attacco del treppiede	1/4"	1/4"	1/4"	1/4"	1/4"	5/8" + 1/4"	1/4"	5/8"	5/8"
Contenuto della confezione	L2, TWIST 250, portabatterie per batterie alcaline, batterie, piastra segnale, custodia morbida	L2, TWIST 250, pacco batterie Li-Ion, carica-batterie, portabatterie per batterie alcaline, piastra segnale, valigetta rigida	L2G, TWIST 250, UAL 130, pacco batterie Li-Ion, caricabatterie, Portabatterie per batterie alcaline, piastra segnale, valigetta rigida	L2P5, TWIST 360, pacco batterie Li-Ion, caricabatterie, Portabatterie per batterie alcaline, piastra segnale, valigetta rigida	L2P5G, TWIST 360, UAL 130, pacco batterie Li-Ion, caricabatterie, Portabatterie per batterie alcaline, piastra segnale, valigetta rigida	L4P1, pacco batterie Li-Ion, caricabatterie, Portabatterie per batterie alcaline, piastra segnale, valigetta rigida	P5, TWIST 360, Portabatterie per batterie alcaline, batterie, piastra segnale, valigetta rigida	ML90, pacco batterie NiMH, caricabatterie, Portabatterie per batterie alcaline, occhiali per laser, piastra segnale, valigetta rigida	ML180, XCR Catch, pacco batterie NiMH, caricabatterie, Portabatterie per batterie alcaline, occhiali per laser, piastra segnale, valigetta rigida

Dati tecnici del ricevitore	RVL 80	RGR 200
Art. n°	838757	866090
Funzione	localizzazione delle linee laser rosse	localizzazione delle linee laser verdi
Area di lavoro*	5-80 m	2-80 m
Precisione	± 1mm	± 1 mm, ± 3 mm
Canali di precisione	1	2
Finestrella di rilevamento	20 mm	85 mm
Spettro rilevabile	635 nm ± 5 nm rosso	635 nm ± 5 nm rosso, 525 nm ± 5 nm verde
Spegnimento automatico	10 min.	30 min.
Display digitale		2
Display retroilluminato		lato anteriore e posteriore
Magneti di fissaggio		Sì
Segnale acustico	100 dB, 80 dB, 0 db impostabile	100 dB, 80 dB, 0 db impostabile
Tipo/durata della batteria	PP3 1 x 9V/15h	AA 2 x 1,5 V/40h
Classe di protezione	IP 54	IP 65
Dimensioni	140 x 68 x 25 mm	158 x 73 x 26 mm
Peso con le batterie	165 g	250 g
Contenuto della confezione	RVL 80, staffa per ricevitore, batterie, custodia morbida	RGR 200, staffa per ricevitore robusto, batterie,

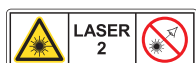

Per tutti i dispositivi

Classe laser 2 secondo IEC 60825-1

\*) secondo le condizioni di luminosità  
\*\*) secondo la modalità laser



### Richiedi l'estensione della garanzia sul prodotto acquistato

I prodotti Leica Geosystems e le batterie Li-Ion soddisfano i più elevati standard di qualità. Registrando il prodotto entro 8 settimane dall'acquisto nel sito [www.disto.com](http://www.disto.com) è possibile estendere la garanzia a 3 anni per il prodotto e a 2 per le batterie Li-Ion.

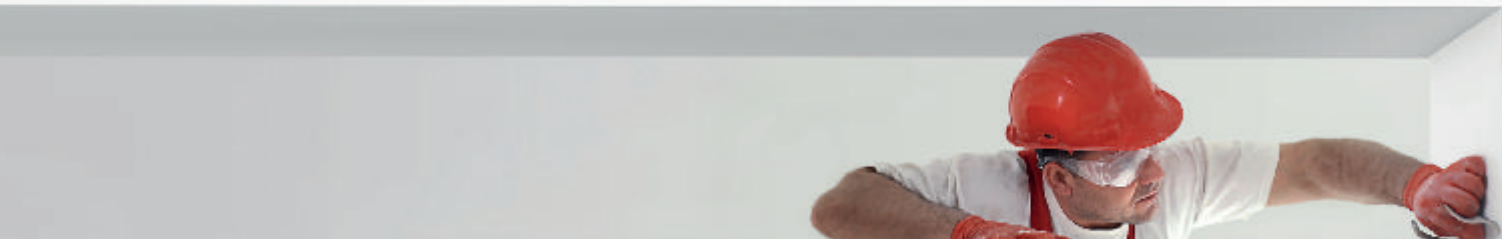

[www.disto.com](http://www.disto.com)

Rivenditore autorizzato

Immagini, descrizioni e dati tecnici non vincolanti; tutti i diritti sono riservati. Copyright Leica Geosystems AG, Heerbrugg, Svizzera 2018.

- when it has to be **right**

**Leica**  
Geosystems